

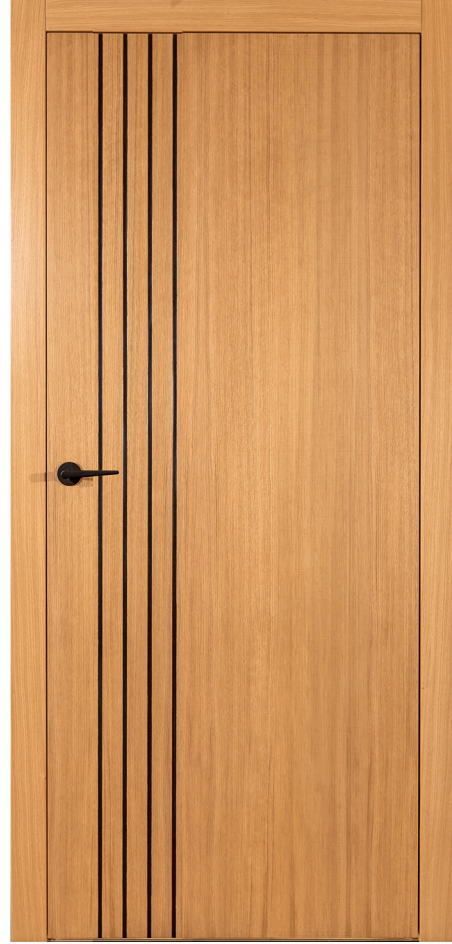

ambasada
DOOR
2025





Nowa kolekcja drzwi wewnętrznych **AMBASADOOR** jest prawdziwym symbolem luksusu, klasy i wyrafinowanego stylu. Zaprojektowana została z myślą o spełnieniu oczekiwań najbardziej wymagających klientów, wnosi do wnętrza elegancję, która w naturalny sposób komponuje się z różnorodnymi aranżacjami. Oparta na innowacyjnych rozwiązaniach konstrukcyjnych oraz wysokiej jakości materiałach, kolekcja **AMBASADOOR** to propozycja dla tych, którzy cenią sobie nie tylko funkcjonalność, ale także estetykę w każdym detalu.

Kolekcja **AMBASADOOR** powstała we współpracy technologów i projektantów **POL-SKONE** z marką **KAGO**. Obejmuje różnorodne warianty wykończeń i kolorów umożliwiając Klientom dopasowanie drzwi do indywidualnych preferencji wystroju wnętrza. Bez względu na to, czy preferujesz naturalne drewno czy unikalną i nowoczesną kolorystykę uni mat plus, w kolekcji **AMBASADOOR** znajdziesz produkty spełniające Twoje oczekiwania.

ambasa
DOOR



KOLEKCJA *ambasa* DOOR

SPIS TREŚCI

LUGO	4	OŚCIEŻNICA UKRYTA HARMONY	24
VIGO	6	OŚCIEŻNICA REGULOWANA REVES	25
ELDA.....	8	OŚCIEŻNICA REGULOWANA DIN	26
MERIDA	12	OŚCIEŻNICA REGULOWANA DIN DUO	27
FERA	16	OŚCIEŻNICA REGULOWANA DIN AQUA	28
SIERO.....	18	OŚCIEŻNICA REGULOWANA DIN DUO AQUA	29
PABLO	20	OŚCIEŻNICA REGULOWANA DIN SOLID	30
RUBI	22	OŚCIEŻNICA REGULOWANA DIN DUO SOLID.....	31

SYSTEM przylgowy



SYSTEM bezprzylgowy



HARMONY



SYSTEM REVES



„60”-„100”



„120”-„180”



PRZESUWNE



NA ZAPYTANIE

ambasciata
DOOR

4

LUGO

ramiak drewniany obłożony dwiema płytami HDF o powierzchni malowanej z ozdobnym frezowaniem o szerokości 12 mm.



AF1



AF2



AF3



AF4

biały	1150 /1414,50	1150 /1414,50	1150 /1414,50	1175 /1445,25
szary, beż	1250 /1537,50	1250 /1537,50	1250 /1537,50	1265 /1555,95
czarny, indian rose	1350 /1660,50	1350 /1660,50	1350 /1660,50	1375 /1691,25

WYPOSAŻENIE STANDARDOWE

ramiak drewniany obłożony dwiema płytami HDF o powierzchni malowanej z ozdobnym frezowaniem o szerokości 12 mm

wypełnienie płyta otworowana

zamek jednopunktowy, rozstaw 72 mm (sys. przylgowy) lub magnetyczny (sys. bezprzylgowy, REVES) wpuszczany, na klucz (rozstaw 90 mm), na wkładkę (rozstaw 85 mm) lub do blokady łazienkowej (rozstaw 90 mm) w kolorze srebrnym

zawiasy srebrne: typ T – do ościeżnicy system DIN („60”-„80” – 2 szt., „90” – 3 szt.), kryty DUO nikiel satyna („60”-„80” – 2 szt., „90” – 3 szt.) lub kryty TE chrom satyna („60”-„80” – 2 szt., „90” – 3 szt.)

kolor czarny RAL 9005:

(sys. przylgowy) zamek oraz zawiasy typ T w kolorze czarnym (sys. bezprzylgowy) blacha czołowa zamka magnetycznego oraz zawiasy kryte DUO, kryte TE w kolorze czarnym

MALOWANE



001 biały
RAL 9003



0M5 szary mat
RAL 7047



0M6 beż mat
NCSs2005-Y50R



002 czarny
RAL 9005



0M9 indian rose
NCSs4020-Y80R

WYPOSAŻENIE ZA DOPŁATĄ

obrzeże w kolorze czarnym lub szarym	bez dopłaty
rozmiar „100”	40 /49,20
drzwi niższe o 50 mm	bez dopłaty
ramiak (umożliwiający samodzielne skrócenie skrzydła drzwiowego do 50 mm)	30 /36,90
ramiak (umożliwiający samodzielne skrócenie skrzydła drzwiowego do 90 mm)	40 /49,20
zabezpieczenie dolnego ramiaka przed nadmiernym działaniem wilgoci za pomocą ABS (nie dot. skrzydeł z podcięciem wentylacyjnym)	20 /24,60
trzeci zawias w skrzydle:	
typ T srebrny dla szer. „60”-„80”	30 /36,90
typ T czarny dla szer. „60”-„80”	95 /116,85
kryty DUO dla szer. „60”-„80”	110 /135,30
kryty TE dla szer. „60”-„80”	225 /276,75
zamiana zawiasu standardowego DUO na kolor czarny, biały (do 1 szt.)	20 /24,60
zmiana kolorystyki zamka DUO na kolor czarny, biały	20 /24,60
zmiana kolorystyki zawiasu typ T na kolor czarny	65 /79,95
zmiana kolorystyki zawiasu krytego TE na kolor biały lub czarny	120 /147,60
skrót rekuperacyjny	bez dopłaty
system REVES	220 /270,60
podcięcie wentylacyjne	35 /43,05
system przesuwny - szczegółowe informacje w konfiguratorze	

DODATKOWE KONFIGURACJE I OPCJE PRODUKTU - po konsultacji z działem Handlowym

cena skrzydła **netto**/brutto (PLN, VAT 23%)

SYSTEM
przylgowy



SYSTEM
beprzylgowy



HARMONY

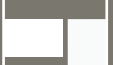

SYSTEM
REVES



„60”-„100”



„120”-„180”



PRZESUWNE



NA ZAPYTANIE

ambascador
DOOR

6

VIGO

ramiak drewniany obłożony dwiema płytami HDF o powierzchni malowanej z ozdobnym frezowaniem o szerokości 12 mm.



	AF5	AF6	AF7	AF8
biały	1150 /1414,50	1150 /1414,50	1150 /1414,50	1175 /1445,25
szary, beż	1250 /1537,50	1250 /1537,50	1250 /1537,50	1265 /1555,95
czarny, indian rose	1350 /1660,50	1350 /1660,50	1350 /1660,50	1375 /1691,25

WYPOSAŻENIE STANDARDOWE

ramiak drewniany obłożony dwiema płytami HDF o powierzchni malowanej z ozdobnym frezowaniem o szerokości 12 mm

wypełnienie płyta otworowana

zamek jednopunktowy, rozstaw 72 mm (sys. przylgowy) lub magnetyczny (sys. bezprzylgowy, REVES) wpuszczany, na klucz (rozstaw 90 mm), na wkładkę (rozstaw 85 mm) lub do blokady łazienkowej (rozstaw 90 mm) w kolorze srebrnym

zawiasy srebrne: typ T – do ościeżnicy system DIN („60”-„80” – 2 szt., „90” – 3 szt.), kryty DUO nikiel satyna („60”-„80” – 2 szt., „90” – 3 szt.) lub kryty TE chrom satyna („60”-„80” – 2 szt., „90” – 3 szt.)

kolor czarny RAL 9005:
(sys. przylgowy) zamek oraz zawiasy typ T w kolorze czarnym
(sys. bezprzylgowy) blacha czołowa zamka magnetycznego oraz zawiasy kryte DUO, kryte TE w kolorze czarnym

MALOWANE



001 biały
RAL 9003



0M5 szary mat
RAL 7047



0M6 beż mat
NCSs2005-Y50R



002 czarny
RAL 9005



0M9 indian rose
NCSs4020-Y80R

WYPOSAŻENIE ZA DOPŁATĄ

obrzeże w kolorze czarnym lub szarym	bez dopłaty
drzwi niższe o 50 mm	bez dopłaty
rozmiar „100”	40 /49,20
ramiak (umożliwiający samodzielne skrócenie skrzydła drzwiowego do 50 mm)	30 /36,90
ramiak (umożliwiający samodzielne skrócenie skrzydła drzwiowego do 90 mm)	40 /49,20
zabezpieczenie dolnego ramiaka przed nadmiernym działaniem wilgoci za pomocą ABS (nie dot. skrzydeł z podcięciem wentylacyjnym)	20 /24,60
trzeci zawias w skrzydle:	
typ T srebrny dla szer. „60”-„80”	30 /36,90
typ T czarny dla szer. „60”-„80”	95 /116,85
kryty DUO dla szer. „60”-„80”	110 /135,30
kryty TE dla szer. „60”-„80”	225 /276,75
zamiana zawiasu standardowego DUO na kolor czarny, biały (do 1 szt.)	20 /24,60
zmiana kolorystyki zawiasu typ T na kolor czarny	65 /79,95
zmiana kolorystyki zamka DUO na kolor czarny, biały	20 /24,60
zmiana kolorystyki zawiasu krytego TE na kolor biały lub czarny	120 /147,60
skrót rekuperacyjny	bez dopłaty
system REVES	220 /270,60
podcięcie wentylacyjne	35 /43,05
system przesuwny - szczegółowe informacje w konfiguratorze	

DODATKOWE KONFIGURACJE I OPCJE PRODUKTU - po konsultacji z działem Handlowym

cena skrzydła **netto**/brutto (PLN, VAT 23%)

SYSTEM
przylgowy



SYSTEM
bezprzylgowy



HARMONY



SYSTEM
REVES



„60”-„100”



„120”-„180”



PRZESUWNE



NA ZAPYTANIE

ambascador
DOOR

8

ELDA

ramiak drewniany obłożony dwiema płytami HDF o powierzchni fornirowanej z ozdobnym frezowaniem w kolorze czarnym o szerokości 12 mm.



AF1

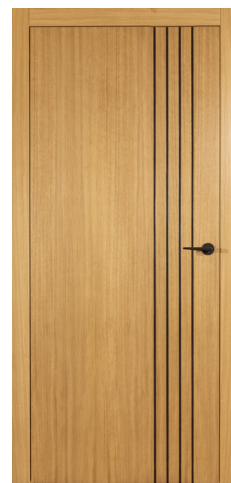

AF2

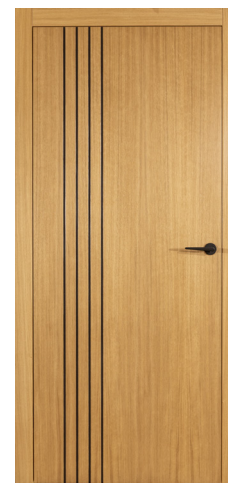

AF3



AF4

dąb europejski

1350/1660,50

1350/1660,50

1350/1660,50

1450/1783,50

WYPOSAŻENIE STANDARDOWE

ramiak drewniany obłożony dwiema płytami HDF o powierzchni fornirowanej z ozdobnym frezowaniem w kolorze czarnym o szerokości 12 mm.

wypełnienie płyta otworowana

zamek jednopunktowy, rozstaw 72 mm (sys. przylgowy) lub magnetyczny (sys. bezprylgowy, REVES) wpuszczany na klucz (rozstaw 90 mm), na wkładkę (rozstaw 85 mm) lub do blokady łożenkowej (rozstaw 90 mm) w kolorze czarnym

zawiasy: typ T czarny – do ościeżnicy system DIN („60”-„80” – 2 szt., „90” – 3 szt.), kryty DUO czarny („60”-„80” – 2 szt., „90” – 3 szt.) lub kryty TE czarny („60”-„80” – 2 szt., „90” – 3 szt.)

WYPOSAŻENIE ZA DOPŁATĄ

rozmiar „100”	+20%
drzwi niższe o 50 mm	bez dopłaty
ramiak (umożliwiający samodzielne skrócenie skrzydła drzwiowego do 50 mm)	30 /36,90
ramiak (umożliwiający samodzielne skrócenie skrzydła drzwiowego do 90 mm)	40 /49,20
zabezpieczenie dolnego ramiaka przed nadmiernym działaniem wilgoci za pomocą ABS (nie dot. skrzydeł z podcięciem wentylacyjnym)	20 /24,60
trzeci zawias w skrzydle:	
typ T czarny dla szer. „60”-„80”	95 /116,85
kryty DUO czarny dla szer. „60”-„80”	130 /159,90
kryty TE czarny dla szer. „60”-„80”	345 /424,35
skrót rekuperacyjny	bez dopłaty
system REVES	220 /270,60
podcięcie wentylacyjne	35 /43,05
system przesuwny - szczegółowe informacje w konfiguratorze	

DODATKOWE KONFIGURACJE I OPCJE PRODUKTU - po konsultacji z działem Handlowym

FORNIROWANE



dąb classic
313

SYSTEM
przyłgowy



SYSTEM
bezprzyłgowy



HARMONY



SYSTEM
REVES



„60”-„100”



„120”-„180”



PRZESUWNE



NA ZAPYTANIE

awfasa
DOOR

10

ELDA

ramiak drewniany obłożony dwiema płytami HDF o powierzchni fornirowanej z ozdobnym frezowaniem w kolorze czarnym o szerokości 12 mm.



AF5



AF6

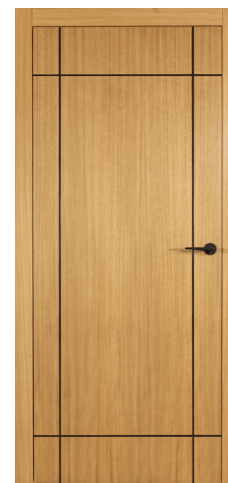

AF7



AF8

dąb europejski

1350/1660,50

1350/1660,50

1350/1660,50

1350/1660,50

WYPOSAŻENIE STANDARDOWE

ramiak drewniany obłożony dwiema płytami HDF o powierzchni fornirowanej z ozdobnym frezowaniem w kolorze czarnym o szerokości 12 mm

wypełnienie płyta otworowana

zamek jednopunktowy, rozstaw 72 mm (sys. przylgowy) lub magnetyczny (sys. bezprzylgowy, REVES) wpuszczany na klucz (rozstaw 90 mm), na wkładkę (rozstaw 85 mm) lub do blokady łazienkowej (rozstaw 90 mm) w kolorze czarnym

zawiasy: typ T czarny – do ościeżnicy system DIN („60”-„80” – 2 szt., „90” – 3 szt.), kryty DUO czarny („60”-„80” – 2 szt., „90” – 3 szt.) lub kryty TE czarny („60”-„80” – 2 szt., „90” – 3 szt.)

WYPOSAŻENIE ZA DOPŁATĄ

rozmiar „100”	+20%
drzwi niższe o 50 mm	bez dopłaty
ramiak (umożliwiający samodzielne skrócenie skrzydła drzwiowego do 50 mm)	30 /36,90
ramiak (umożliwiający samodzielne skrócenie skrzydła drzwiowego do 90 mm)	40 /49,20
zabezpieczenie dolnego ramiaka przed nadmiernym działaniem wilgoci za pomocą ABS (nie dot. skrzydeł z podcięciem wentylacyjnym)	20 /24,60
trzeci zawias w skrzydle:	
typ T czarny dla szer. „60”-„80”	95 /116,85
kryty DUO czarny dla szer. „60”-„80”	130 /159,90
kryty TE czarny dla szer. „60”-„80”	345 /424,35
skrót rekuperacyjny	bez dopłaty
system REVES	220 /270,60
podcięcie wentylacyjne	35 /43,05
system przesuwny - szczegółowe informacje w konfiguratorze	

DODATKOWE KONFIGURACJE I OPCJE PRODUKTU - po konsultacji z działem Handlowym

FORNIROWANE



dąb classic
313

SYSTEM przylgowy



SYSTEM bezprzylgowy



„60”-„90”



„120”-„180”



PRZESUWNE



NA ZAPYTANIE

ambascador
DOOR

12

MERIDA

ramiaki wykonane w wysokiej jakości MDF - pionowe o grubości 40 mm i poziome o grubości 35 mm. Szpary o szerokości 20 mm.



A1S1



A1S2



A1S3



A1S4

UNI MAT PLUS

985/1211,55

985/1211,55

985/1211,55

985/1211,55

WYPOSAŻENIE STANDARDOWE

ramiaki wykonane w wysokiej jakości MDF - pionowe o grubości 40 mm i poziome o grubości 35 mm

szprosy w kolorystyce powierzchni skrzydła wykonane z MDF o szerokości 20 mm

szyba hartowana biały mat lub przezierna o grubości 4 mm

zamek jednopunktowy, rozstaw 72 mm (sys. przylgowy) lub magnetyczny (sys. bezprzylgowy) wpuszczany, na klucz (rozstaw 90 mm), na wkładkę (rozstaw 85 mm) lub do blokady łazienkowej (rozstaw 90 mm) w kolorze srebrnym

zawiasy: typ B srebrne – do ościeżnicy system DIN lub kryty DUO nikiel satyna („60”-„90” – 3 szt.)

kolor czarny 644:

(sys. przylgowy) zamek w kolorze czarnym, zawiasy w kolorze nikiel szczotkowany

(sys. bezprzylgowy) zamek i zawiasy kryte w kolorze czarnym

WYPOSAŻENIE ZA DOPŁATĄ

drzwi niższe o 50 mm bez dopłaty

szprosy w kolorze czarnym bez dopłaty

podcięcie wentylacyjne 35/43,05

zamiana zawiasu standardowego DUO na kolor czarny, biały (do 1 szt.) 20/24,60

zmiana kolorystyki zamka DUO na kolor czarny, biały 20/24,60

szkło hartowane antisol ciemny szary o grubości 4 mm 100/123,00

szkło hartowane antisol szary o grubości 4 mm bez dopłaty bez dopłaty

system przesuwny - szczegółowe informacje w konfiguratorze

DODATKOWE KONFIGURACJE I OPCJE PRODUKTU - po konsultacji z działem Handlowym

NOWOŚĆ

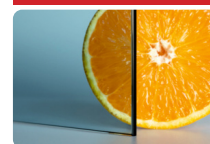

antisol szary



antisol ciemny szary

UNI MAT PLUS



grafito 640



titano 641

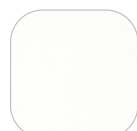

biały 642



beż 643



czarny 644



lava 645



stone 646



indigo 647



moss 648



sage 649

SYSTEM przylgowy



SYSTEM bezprzylgowy



„60”-„90”



„120”-„180”



PRZESUWNE

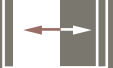

NA ZAPYTANIE

ambasador
DOOR

14

MERIDA

ramiaki wykonane w wysokiej jakości MDF - pionowe o grubości 40 mm i poziome o grubości 35 mm. Szpary o szerokości 20 mm.

NOWY WZÓR



V1SP

1095/1346,85



A01

675/830,25



A1S6

985/1211,55



A1S8

985/1211,55



A1S10

985/1211,55

WYPOSAŻENIE STANDARDOWE

ramiaki wykonane w wysokiej jakości MDF - pionowe o grubości 40 mm i poziome o grubości 35 mm

szpros w kolorystyce powierzchni skrzydła wykonane z MDF o szerokości 20 mm

plycina o grubości 12 mm (wersja A01)

szyba hartowana biały mat lub przezierna o grubości 4 mm

zamek jednopunktowy, rozstaw 72 mm (sys. przylgowy) lub magnetyczny (sys. bezprzylgowy) wpuszczany, na klucz (rozstaw 90 mm), na wkładkę (rozstaw 85 mm) lub do blokady łazienkowej (rozstaw 90 mm) w kolorze srebrnym

zawiasy: typ B srebrne – do ościeżnicy system DIN lub kryty DUO nikiel satyna („60”-„90” – 3 szt.)

kolor czarny 644:

(sys. przylgowy) zamek w kolorze czarnym, zawiasy w kolorze nikiel szczołkowany

(sys. bezprzylgowy) zamek i zawiasy kryte w kolorze czarnym

WYPOSAŻENIE ZA DOPŁATĄ

drzwi niższe o 50 mm

bez dopłaty

szpros w kolorze czarnym

bez dopłaty

podcięcie wentylacyjne

35/43,05

zamiana zawiasu standardowego DUO na kolor czarny, biały (do 1 szt.)

20/24,60

zmiana kolorystyki zamka DUO na kolor czarny, biały

20/24,60

szkło hartowane antisol ciemny szary o grubości 4 mm

100/123,00

szkło hartowane antisol szary o grubości 4 mm bez dopłaty

bez dopłaty

system przesuwny - szczegółowe informacje w konfiguratorze

DODATKOWE KONFIGURACJE I OPCJE PRODUKTU - po konsultacji z działem Handlowym

NOWOŚĆ

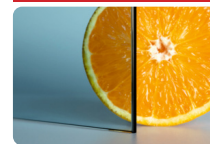

antisol szary

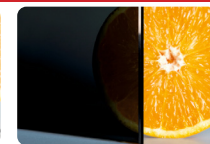

antisol ciemny szary

UNI MAT PLUS



grafito 640



titano 641

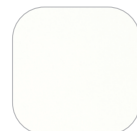

biały 642



beż 643



czarny 644



lava 645



stone 646



indigo 647



moss 648



sage 649

SYSTEM
bezprzylgowy



„60”-„100”



„120”-„180”



anfasa
DOOR

16

FERA

rama skrzydła zbudowana z najwyższej jakości profili stalowych pokrytych farbą proszkową, szprosy naszybowe metalowe o szerokości 20 mm. Ościeżnica z zamkniętego profilu stalowego.

**NOWY
PROFIL
OŚCIEŻNICY**



AS1



AS2



AS3



AS4

OS0, OS1, OS2, OS3

3599/4426,77

3599/4426,77

3599/4426,77

3599/4426,77

WYPOSAŻENIE STANDARDOWE

rama skrzydła zbudowana z najwyższej jakości profili stalowych pokrytych farbą proszkową, szprosy naszybowe metalowe o szerokości 20 mm

szkło hartowane przeźierne lub satyna biała o grubości 4 mm szyba matowa od strony zawiasowej

obustronny pochwyt w postaci kątownika w kolorze skrzydła

magnes do zamykania skrzydła

ościeżnica z zamkniętego profilu stalowego

zawiasy („60”-„90” – 3 szt.) w kolorze skrzydła

WYPOSAŻENIE ZA DOPŁATĄ

kolor OS3 miedz struktura

300/369,00

drzwi o niestandardowych wymiarach

1000/1230,00

KOLORYSTYKA USZCZELEK I WKRĘTÓW

kolor	kolor zawiasów	kolor uszczelki przyszybowej (szpros)	kolor wkrętów do ramki
OS1 RAL 9003 (biały)	w kolorze skrzydła	biały	biały
OS2 RAL 9005 (czarny)	w kolorze skrzydła	czarny	czarny
OS0 antracyt	w kolorze skrzydła	antracyt	czarny
OS3 miedz	w kolorze skrzydła	czarny	czarny

KOLORYSTYKA



OS1 RAL 9003 struktura



OS2 RAL 9005 struktura



OS0 antracyt struktura



OS3 miedz struktura

WYMIARY DRZWI

drzwi jednoskrzydłowe				drzwi dwuskrzydłowe			
typ	Ss	Sd	So	typ	Ss	Sd	So
„60”	625	673	680	„60”+ „60”	625 + 625	1304	1310
„70”	725	773	780	„70”+ „70”	725 + 725	1504	1510
„80”	825	873	880	„80”+ „80”	825 + 825	1704	1710
„90”	925	973	980	„90”+ „90”	925 + 925	1904	1910
„100”	1025	1073	1080	„100”+ 100”	1025 + 1025	2104	2110
Hs - 2040 mm, Hd - 2074 mm, Ho - 2077 mm							
- 50 mm wysokość - Hs - 1990 mm, Hd - 2024 mm, Ho - 2027 mm							
+ 50 mm wysokość - Hs - 2090 mm, Hd - 2124 mm, Ho - 2127 mm							
+ 100 mm wysokość - Hs - 2140 mm, Hd - 2174 mm, Ho - 2177 mm							
Ss, Hs - szerokość/wysokość po zewnętrznej stronie skrzydła, Sd, Hd - szerokość/wysokość po zewnętrznej stronie ościeżnicy So, Ho - szerokość/wysokość proponowanego otworu montażowego							

SYSTEM przylgowy



SYSTEM bezprzylgowy



SYSTEM REVES



HARMONY



„60”-„100”



„120”-„180”



PRZESUWNE

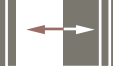

NA ZAPYTANIE

ambasciata
DOOR

SIERO

solidna konstrukcja w postaci drewnianego ramiaka, aluminiowe listwy dekoracyjne w kolorze czarnym lub miedzianym o szerokości 25 mm oraz 10 mm .



AD1



AD2



AD3



AD4

UNI MAT PLUS	975 /1199,25	975 /1199,25	1075 /1322,25	1075 /1322,25
--------------	---------------------	---------------------	----------------------	----------------------

WYPOSAŻENIE STANDARDOWE

ramiak drewniany obłożony dwiema płytami HDF o powierzchni UNI MAT PLUS z ozdobnymi listwami aluminiowymi w kolorze czarny mat lub miedź mat o szerokości 25 mm oraz 10 mm

wypełnienie stanowi płyta otworowana

zamek jednopunktowy, rozstaw 72 mm (sys. przylgowy) lub magnetyczny (sys. bezprzylgowy, REVES) wpuszczany na klucz (rozstaw 90 mm), na wkładkę (rozstaw 85 mm) lub do blokady tążenkowej (rozstaw 90 mm) w kolorze czarnym

zawiasy: typ T czarny – do ościeżnicy system DIN („60”-„80” – 2 szt., „90” – 3 szt.), kryty DUO czarny („60”-„80” – 2 szt., „90” – 3 szt.) lub kryty TE czarny („60”-„80” – 2 szt., „90” – 3 szt.)

WYPOSAŻENIE ZA DOPŁATĄ

rozmiar „100”	+20%
drzwi niższe o 50 mm	bez dopłaty
podcięcie wentylacyjne	35 /43,05
skrót rekuperacyjny	bez dopłaty
system REVES	220 /270,60
trzeci zawias w skrzydle:	
typ T czarny dla szer. „60”-„80”	95 /116,85
kryty DUO czarny dla szer. „60”-„80”	130 /159,90
kryty TE czarny dla szer. „60”-„80”	345 /424,35
system przesuwny - szczegółowe informacje w konfiguratorze	

DODATKOWE KONFIGURACJE I OPCJE PRODUKTU - po konsultacji z działem Handlowym

UNI MAT PLUS



grafite 640 titano 641 biały 642 beż 643 czarny 644 lava 645 stone 646 indigo 647 moss 648 sage 649

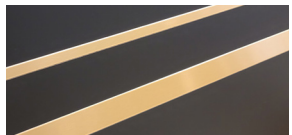

dekory aluminiowe w kolorze czarnym mat



dekory aluminiowe w kolorze miedzianym mat

SYSTEM przylgowy



SYSTEM bezprzylgowy



SYSTEM REVES



„60”-„100”



„120”-„180”



PRZESUWNE



NA ZAPYTANIE



PABLO

solidna konstrukcja w postaci drewnianego ramiaka, 3 warstwowy system malowania zapewniający trwałość koloru na wiele lat. Ozdobne frezowanie o szerokości 4 mm.

PABLO

ambasciador



AF1



AF2



AF3



AF4

biały	1650 /2029,50	1650 /2029,50	1650 /2029,50	1650 /2029,50
szary, beż	1750 /2152,50	1750 /2152,50	1750 /2152,50	1750 /2152,50
czarny, indian rose	1850 /2275,50	1850 /2275,50	1850 /2275,50	1850 /2275,50

WYPOSAŻENIE STANDARDOWE

płytina z ozdobnym frezowaniem o grubości 4 mm
 zamek jednopunktowy, rozstaw 72 mm (sys. przylgowy) lub magnetyczny (sys. bezprzylgowy, REVES) wpuszczany na klucz (rozstaw 90 mm), na wkładkę (rozstaw 85 mm) lub do blokady tażienkowej (rozstaw 90 mm) w kolorze srebrnym
 zawiasy: typ K – do ościeżnicy system DIN, kryty DUO nikiel satyna („60”-„80” – 2 szt., „90” – 3 szt.) lub kryty TE chrom satyna („60”-„80” – 2 szt., „90” – 3 szt.)
 kolor czarny RAL 9005:
 (sys. przylgowy) zamek w kolorze czarnym, zawiasy w kolorze srebrnym (sys. bezprzylgowy) blacha czołowa zamka magnetycznego oraz zawiasy DUO, TE w kolorze czarnym
 brak możliwości zastosowania samozamykacza

WYPOSAŻENIE ZA DOPLATĄ

rozmiar „100”	+10%
drzwi niższe o 50 mm	bez dopłaty
skrót rekuperacyjny	bez dopłaty
trzeci zawias w skrzydle: typ K dla szer. „60”-„80”	40 /49,20
kryty DUO dla szer. „60”-„80”	110 /49,20
kryty TE dla szer. „60”-„80”	225 /276,75
podcięcie wentylacyjne	35 /43,05
zamiana zawiasu standardowego DUO na kolor biały, czarny (do 1 szt.)	20 /24,60
zmiana kolorystyki zamka DUO na kolor czarny, biały	20 /24,60
zmiana kolorystyki zawiasu krytego TE na kolor biały lub czarny	120 /147,60
system REVES	220 /270,60
system przesuwny - szczegółowe informacje w konfiguratorze	

DODATKOWE KONFIGURACJE I OPCJE PRODUKTU - po konsultacji z działem Handlowym

MALOWANE



001 biały
RAL 9003



0M5 szary mat
RAL 7047



0M6 beż mat
NCSs2005-Y50R



002 czarny
RAL 9005



0M9 indian rose
NCSs4020-Y80R

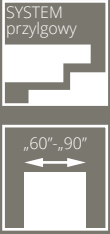

awfasa DOOR



RUBI

klasa **RC2**
antywłamaniowości

parametr **37dB**
dźwiękoizolacyjności

Dekory aluminiowe w kolorze czarnym o szerokości 25 mm i 10 mm.



A00



AD1



AD2



AD3

	ość. drewniana		ość. metalowa		ość. drewniana		ość. metalowa	
UNI MAT PLUS	2595/3191,85	2610/3210,30	2940/3616,20	2955/3634,65	2940/3616,20	2955/3634,65	2915/3585,45	2925/3597,75
MALOWANE biały RAL 9003*	3199/3934,77	3095/3806,85	3545/4360,35	3435/4225,05	3545/4360,35	3435/4225,05	3516/4324,68	3405/4188,15
FORNIROWANE	3420/4206,60	3220/3960,60	3765/4630,95	3565/4384,95	3765/4630,95	3565/4384,95	3725/4581,75	3525/4335,75

WYPOSAŻENIE STANDARDOWE

dekory aluminiowe w kolorze czarnym jednostronnie
 zawiasy czopowe wkręcane regulowane – 3 szt. w kolorze srebrnym
 osłonki na zawiasy w kolorze czarnym
 zamek listwowy (rozstaw 72 mm) z czteropunktowym ryglowaniem w kolorze czarnym
 blachy zaczepowe, regulowane, wzmocnione (dot. drzwi z ościeżnicą drewnianą) w kolorze czarnym
 bolce antywyważeniowe – 3 szt. w kolorze czarnym
 wizjer ø15 w kolorze czarnym
 próg dębowy lakierowany

WYMIARY

drzwi z ościeżnicą drewnianą: 895x2067 mm, 995x2067 mm, 1095x2067 mm. Wersja „90 plus” (pozwala uzyskać światło przejścia min. 900 mm przy otwarciu skrzydła o kąt 90°) 1005x2067 mm
 drzwi z ościeżnicą metalową: 917x2078 mm, 1017x2078 mm, 1117x2078 mm
 Wersja „90 plus” (pozwala uzyskać światło przejścia min. 900 mm przy otwarciu skrzydła o kąt 90°) 1027x2078 mm

MALOWANE

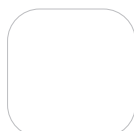

001 biały
RAL 9003



0M5 szary mat
RAL 7047



0M6 beż mat
NCSs2005-Y50R



002 czarny
RAL 9005



0M9 indian rose
NCSs4020-Y80R



dąb classic
313



pełna
kolorystyka



dekory aluminiowe w kolorze czarnym o szerokości 25 mm i 10 mm

FORNIROWANE

UNI MAT PLUS



klamka w kolorze czarnym

klamka GARDA
265/325,95

rozeta GARDA
110/135,30

*czarny RAL 9005, indian rose NCSs4020-Y80R - dopłata 200/246,00 *beż NCSs2005-Y50R - dopłata 100/123,00

cena skrzydła netto/brutto (PLN, VAT 23%)

OŚCIEŻNICA UKRYTA HARMONY

dla LUGO, VIGO, ELDA, SIERO



lewe, otwierane na zewnątrz
prawe, otwierane na zewnątrz



lewe, otwierane do wewnątrz
prawe, otwierane do wewnątrz

ościeżnica kryta HARMONY do drzwi jednoskrzydłowych

wymiary skrzydła i ilość zawiasów

„60”-„80” x 2020/2030 mm (2 zawiasy kryte)

„90”-„100” x 2020/2030 mm (3 zawiasy kryte)

RAL 9003 (zawiasy białe)
RAL 9005 (zawiasy czarne)
RAL 7047, NCSs2005-Y50R
(zawiasy chrom satyna)

920/1131,60

1005/1236,15

do samodzielnego
pomalowania
(aluminium surowe)

799/982,77

884/1087,32

ościeżnice wyższe - po konsultacji z działem Handlowym

WYPOSAŻENIE DODATKOWE

przystosowanie ościeżnicy pod zamek rollkowy HOBES 2784

80/98,40

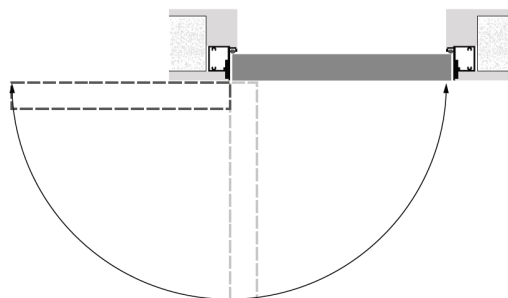

lewe, drzwi otwierane na zewnątrz

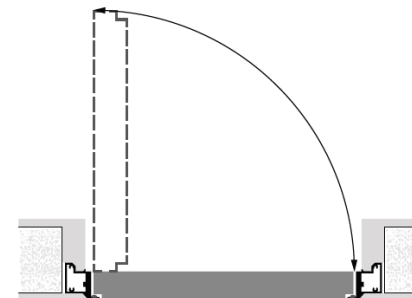

prawe, drzwi otwierane do wewnątrz

WYPOSAŻENIE DODATKOWE

OŚCIEŻNICA KRYTA				wysokość	
szerokość				Hd	Ho
typ	S _d **	S _d *	S _o		
„60”	693	696	710		
„70”	793	796	810	2072*	2080*
„80”	893	896	910	2062**	2070**
„90”	993	996	1010		
„100”	1093	1096	1110		

* drzwi otwierane do wewnątrz
** drzwi otwierane na zewnątrz
S_d - szerokość drzwi po zewnętrznej stronie ościeżnicy
S_o - szerokość otworu montażowego
Hd - wysokość drzwi po zewnętrznej stronie ościeżnicy
Ho - wysokość otworu montażowego

OŚCIEŻNICA REGULOWANA REVES



ościeżnica regulowana REVES		UNI MAT PLUS	MALOWANE 001 biały RAL 9003	OM6 beż mat (NCS s2005Y50R)	FORNIROWANE 313 dąb classic	002 czarny (RAL 9005)
symbol	zakres [mm]			OM5 szary mat (RAL 7047)		OM9 indian rose NCSs4020-Y80R
ZW1	75-95	1566/1926,18	1623/1996,29	1723/2119,29	1814/2231,22	1823/2242,29
ZW2	95-115	1577/1939,71	1636/2012,28	1736/2135,28	1829/2249,67	1836/2258,28
ZW3	115-135	1592/1958,16	1655/2035,65	1755/2158,65	1847/2271,81	1855/2281,65
ZW4	135-155	1604/1972,92	1670/2054,10	1770/2177,10	1865/2293,95	1870/2300,10
ZW5	155-175	1617/1988,91	1685/2072,55	1785/2195,55	1883/2316,09	1885/2318,55
ZW6	175-195	1632/2007,36	1701/2092,23	1801/2215,23	1901/2338,23	1901/2338,23
ZW7	195-215	1663/2045,49	1735/2134,05	1835/2257,05	1941/2387,43	1935/2380,05
ZW8	215-235	1674/2059,02	1751/2153,73	1851/2276,73	1955/2404,65	1951/2399,73
ZW9	235-255	1691/2079,93	1767/2173,41	1867/2296,41	1976/2430,48	1967/2419,41
ZW10	255-275	1704/2095,92	1784/2194,32	1884/2317,32	1995/2453,85	1984/2440,32
ZW11	275-295	1718/2113,14	1800/2214,00	1900/2337,00	2024/2489,52	2000/2460,00

WYPOSAŻENIE DODATKOWE

trzeci zawias TE	225/276,75
zmiana kolorystyki zawiasu krytego TE na kolor biały lub czarny	120/147,60

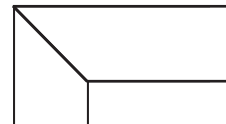

SPOSOBY ŁĄCZENIA OPASEK
opaski łączone pod kątem 45°, opaski 80 mm

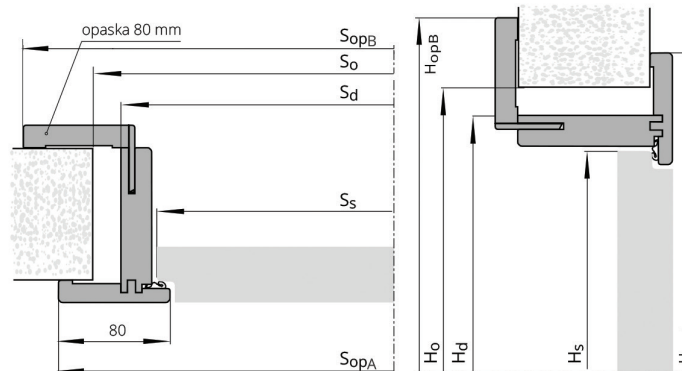

WYMIARY

OŚCIEŻNICA REGULOWANA REVES

szerokość

typ	S _d	S _{opA}	S _s	S _o	S _{opB}
„60”	676	768	625	705	818
„70”	776	868	725	805	918
„80”	876	968	825	905	1018
„90”	976	1068	925	1005	1118
„100”	1076	1168	1025	1105	1218

wysokość

typ	H _d	H _{opA}	H _s	H _o	H _{opB}
standard	2068	2113	2033	2085	2138

S_d – szerokość drzwi po zewnętrznej stronie ościeżnicy
 S_{op} – szerokość drzwi po zewnętrznej stronie opaski
 S_s – szerokość skrzydła
 S_o – szerokość otworu montażowego
 H_d – wysokość drzwi po zewnętrznej stronie ościeżnicy
 H_{op} – wysokość drzwi po zewnętrznej stronie opaski
 H_s – wysokość skrzydła
 H_o – wysokość otworu montażowego

cena ościeżnicy **netto**/brutto (PLN, VAT 23%)

OŚCIEŻNICA REGULOWANA DIN



ościeżnica regulowana DIN		UNI MAT PLUS	MALOWANE 001 biały RAL 9003	OM6 beż mat (NCS s 2005Y50R)	FORNIROWANE 313 dąb classic	002 czarny (RAL 9005)
symbol	zakres [mm]			OM5 szary mat (RAL 7047)		OM9 indian rose NCSs4020-Y80R
ZP1A	75-85	511/628,53	762/937,26	862/1060,26	940/1156,20	962/1183,26
ZP1B	85-95	511/628,53	762/937,26	862/1060,26	940/1156,20	962/1183,26
ZP2	95-120	529/650,67	791/972,93	891/1095,93	965/1186,95	991/1218,93
ZP3	120-140	544/669,12	821/1009,83	921/1132,83	994/1222,62	1021/1255,83
ZP4	140-160	558/686,34	839/1031,97	939/1154,97	1024/1259,52	1039/1277,97
ZP5	160-180	576/708,48	884/1087,32	984/1210,32	1054/1296,42	1084/1333,32
ZP6	180-200	598/735,54	909/1118,07	1009/1241,07	1092/1343,16	1109/1364,07
ZP7	200-220	617/758,91	941/1157,43	1041/1280,43	1137/1398,51	1141/1403,43
ZP8	220-240	639/785,97	977/1201,71	1077/1324,71	1169/1437,87	1177/1447,71
ZP9	240-260	660/811,80	1013/1245,99	1113/1368,99	1210/1488,30	1213/1491,99
ZP10	260-280	680/836,40	1059/1302,57	1159/1425,57	1247/1533,81	1259/1548,57
ZP11	280-300	710/873,30	1112/1367,76	1212/1490,76	1306/1606,38	1312/1613,76

WYPOSAŻENIE DODATKOWE

drzwi dwuskrzydłowe

+50%

opaski łączone pod kątem 90° – wersja C 90°

30/36,90

SPOSOBY ŁĄCZENIA OPASEK

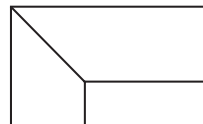

wersja B



wersja C 90°

wersja B
zacięcie opasek na 45°

wersja C 90°
zacięcie opasek na 90°,
opaska pozioma i pionowa
16 mm

Sd – szerokość drzwi po wewnętrznej stronie ościeżnicy
Sop – szerokość drzwi po wewnętrznej stronie opaski
Ss – szerokość skrzydła
So – szerokość otworu montażowego
Hd – wysokość drzwi po zewnętrznej stronie ościeżnicy
Hop – wysokość drzwi po zewnętrznej stronie opaski
Hs – wysokość skrzydła
Ho – wysokość otworu montażowego

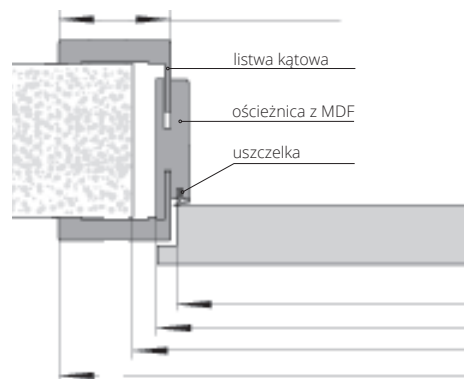

WYMIARY

OŚCIEŻNICA DIN

szerokość

typ	drzwi jednoskrzydłowe			
	S ₀	S _d	S _s	S _{op}
„60”	676	646	618	788
„70”	776	746	718	888
„80”	876	846	818	988
„90”	976	946	918	1088

wysokość

	H _o	H _d	H _s	H _{op}
	2055	2043	2020	2113

OŚCIEŻNICA REGULOWANA DIN DUO

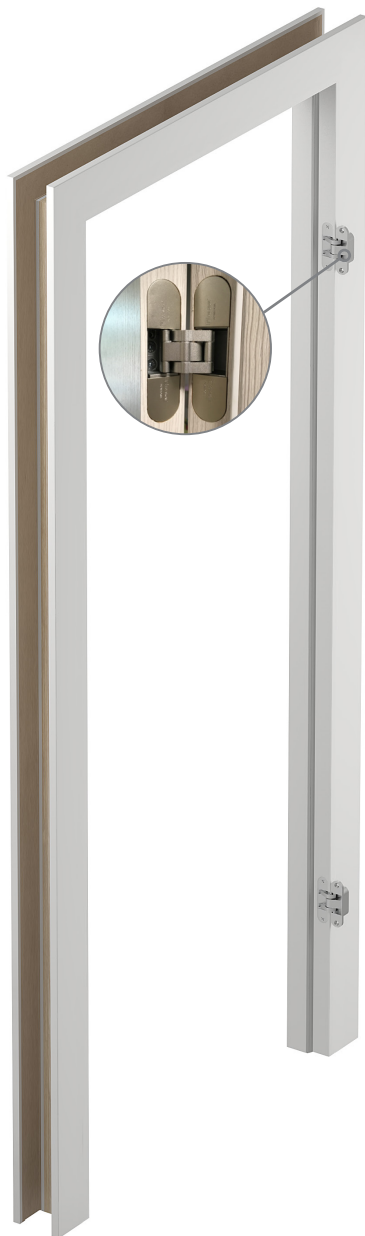

ościeżnica regulowana DIN DUO		UNI MAT PLUS	MALOWANE 001 biały RAL 9003	OM6 beż mat (NCS s2005Y50R)	FORNIROWANE 313 dąb classic	002 czarny (RAL 9005)
symbol	zakres [mm]			OM5 szary mat (RAL 7047)		OM9 indian rose NCSs4020-Y80R
ZD1	75-80	896/1102,08	1161/1428,03	1261/1551,03	1375/1691,25	1361/1674,03
ZD2	80-85	896/1102,08	1161/1428,03	1261/1551,03	1375/1691,25	1361/1674,03
ZD3	85-95	896/1102,08	1161/1428,03	1261/1551,03	1375/1691,25	1361/1674,03
ZD4	95-120	924/1136,52	1185/1457,55	1285/1580,55	1402/1724,46	1385/1703,55
ZD5	120-140	936/1151,28	1197/1472,31	1297/1595,31	1432/1761,36	1397/1718,31
ZD6	140-160	952/1170,96	1213/1491,99	1313/1614,99	1460/1795,80	1413/1737,99
ZD7	160-180	971/1194,33	1229/1511,67	1329/1634,67	1481/1821,63	1429/1757,67
ZD8	180-200	990/1217,70	1255/1543,65	1355/1666,65	1521/1870,83	1455/1789,65
ZD9	200-220	1011/1243,53	1278/1571,94	1378/1694,94	1560/1918,80	1478/1817,94
ZD10	220-240	1027/1263,21	1302/1601,46	1402/1724,46	1593/1959,39	1502/1847,46
ZD11	240-260	1045/1285,35	1320/1623,60	1420/1746,60	1632/2007,36	1520/1869,6
ZD12	260-280	1071/1317,33	1346/1655,58	1446/1778,58	1660/2041,80	1546/1901,58
ZD13	280-300	1089/1339,47	1375/1691,25	1475/1814,25	1716/2110,68	1575/1937,25

WYPOSAŻENIE DODATKOWE

drzwi dwuskrzydłowe	+50%
opaski łączone pod kątem 90° – wersja C 90°	30/36,90
opaski o szerokości 60 mm	bez dopłaty

SPOSOBY ŁĄCZENIA OPASEK

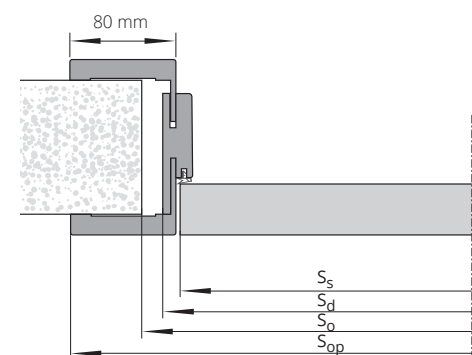

wersja B
zacięcie opasek na 45°

wersja C 90°
zacięcie opasek na 90°,
opaska pozioma i pionowa
16 mm

WYMIARY

OŚCIEŻNICA DIN DUO				
szerokość				
drzwi jednoskrzydłowe				
typ	S _o	S _d	S _s	S _{op}
„60”	690	652	625	794
„70”	790	752	725	894
„80”	890	852	825	994
„90”	990	952	925	1094
wysokość				
	Ho	Hd	Hs	Hop
	2055	2043	2020	2133

S_d – szerokość drzwi po zewnętrznej stronie ościeżnicy
S_{op} – szerokość drzwi po zewnętrznej stronie opaski
S_s – szerokość skrzydła
S_o – szerokość otworu montażowego
H_d – wysokość drzwi po zewnętrznej stronie ościeżnicy
H_{op} – wysokość drzwi po zewnętrznej stronie opaski
H_s – wysokość skrzydła
H_o – wysokość otworu montażowego

OŚCIEŻNICA REGULOWANA DIN AQUA

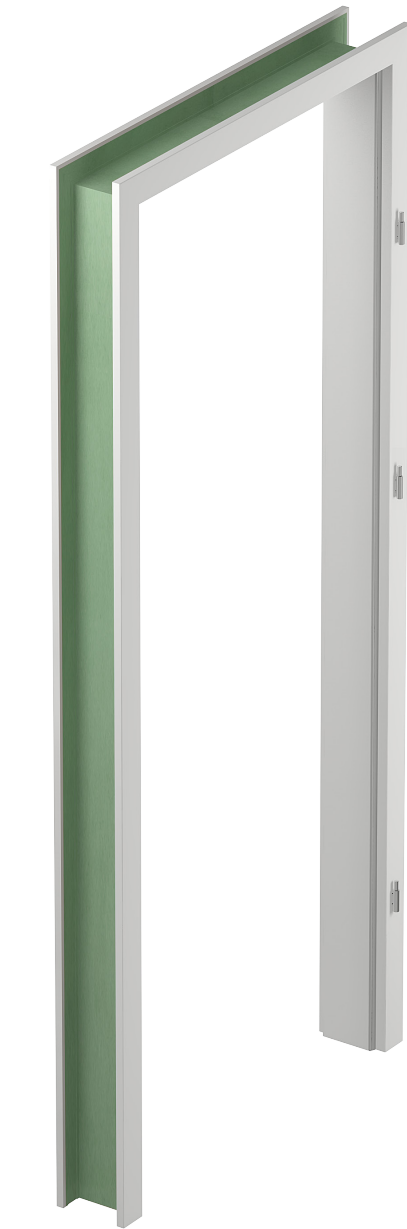

ościeżnica wykonana z wysokiej jakości MDF charakteryzującego się wysoką odpornością na wilgoć

ościeżnica regulowana DIN		UNI MAT PLUS	MALOWANE 001 biały RAL 9003	OM6 beż mat (NCS s 2005Y50R)	FORNIROWANE 313 dąb classic	002 czarny (RAL 9005)
symbol	zakres [mm]			OM5 szary mat (RAL 7047)		OM9 indian rose NCSs4020-Y80R
ZP1A	75-85	613/753,99	914/1124,22	1014/1247,22	1128/1387,44	1114/1370,22
ZP1B	85-95	613/753,99	914/1124,22	1014/1247,22	1128/1387,44	1114/1370,22
ZP2	95-120	635/781,05	949/1167,27	1049/1290,27	1158/1424,34	1149/1413,27
ZP3	120-140	653/803,19	985/1211,55	1085/1334,55	1193/1467,39	1185/1457,55
ZP4	140-160	670/824,10	1007/1238,61	1107/1361,61	1229/1511,67	1207/1484,61
ZP5	160-180	691/849,93	1061/1305,03	1161/1428,03	1265/1555,95	1261/1551,03
ZP6	180-200	718/883,14	1091/1341,93	1191/1464,93	1310/1611,30	1291/1587,93
ZP7	200-220	740/910,20	1129/1388,67	1229/1511,67	1364/1677,72	1329/1634,67
ZP8	220-240	767/943,41	1172/1441,56	1272/1564,56	1403/1725,69	1372/1687,56
ZP9	240-260	792/974,16	1216/1495,68	1316/1618,68	1452/1785,96	1416/1741,68
ZP10	260-280	816/1003,68	1271/1563,33	1371/1686,33	1496/1840,08	1471/1809,33
ZP11	280-300	852/1047,96	1334/1640,82	1434/1763,82	1567/1927,41	1534/1886,82

WYPOSAŻENIE DODATKOWE

drzwi dwuskrzydłowe	+50%
opaski łączone pod kątem 90° – wersja C 90°	30/36,90

SPOSOBY ŁĄCZENIA OPASEK



wersja B
zacięcie opasek na 45°

wersja C 90°
zacięcie opasek na 90°,
opaska pozioma i pionowa
16 mm

S_d – szerokość drzwi po wewnętrznej stronie ościeżnicy
S_{op} – szerokość drzwi po zewnętrznej stronie opaski
S_s – szerokość skrzydła
S_o – szerokość otworu montażowego
H_d – wysokość drzwi po zewnętrznej stronie ościeżnicy
H_{op} – wysokość drzwi po zewnętrznej stronie opaski
H_s – wysokość skrzydła
H_o – wysokość otworu montażowego

WYMIARY

OŚCIEŻNICA DIN AQUA

szerokość

drzwi jednoskrzydłowe

typ	S _o	S _d	S _s	S _{op}
„60”	676	646	618	788
„70”	776	746	718	888
„80”	876	846	818	988
„90”	976	946	918	1088

wysokość

	H _o	H _d	H _s	H _{op}
	2055	2043	2020	2113

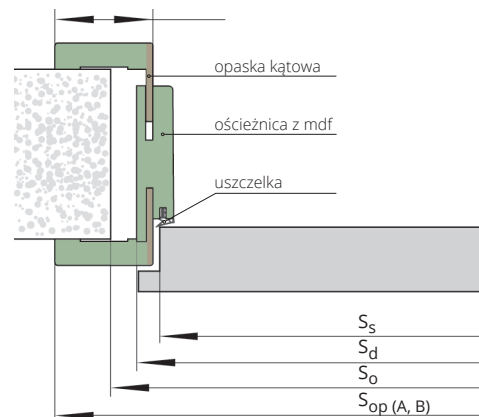

OŚCIEŻNICA REGULOWANA DIN DUO AQUA

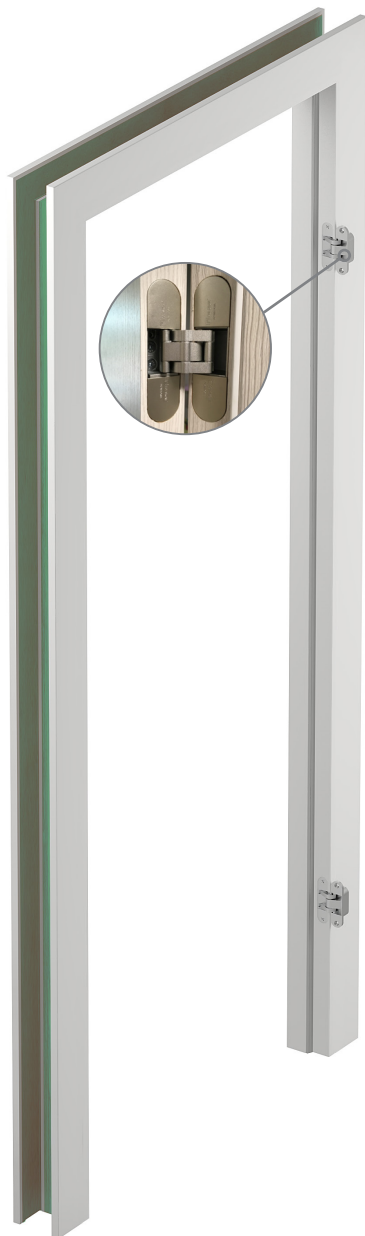

ościeżnica wykonana z wysokiej jakości MDF charakteryzującego się wysoką odpornością na wilgoć

ościeżnica regulowana DIN DUO		UNI MAT PLUS	MALOWANE 001 biały RAL 9003	OM6 beż mat (NCS s2005Y50R)	FORNIROWANE 313 dąb classic	002 czarny (RAL 9005)
symbol	zakres [mm]			OM5 szary mat (RAL 7047)		OM9 indian rose NCSs4020-Y80R
ZD1	75-80	1075/1322,25	1393/1713,39	1493/1836,39	1650/2029,50	1593/1959,39
ZD2	80-85	1075/1322,25	1393/1713,39	1493/1836,39	1650/2029,50	1593/1959,39
ZD3	85-95	1075/1322,25	1393/1713,39	1493/1836,39	1650/2029,50	1593/1959,39
ZD4	95-120	1109/1364,07	1422/1749,06	1522/1872,06	1682/2068,86	1622/1995,06
ZD5	120-140	1123/1381,29	1436/1766,28	1536/1889,28	1718/2113,14	1636/2012,28
ZD6	140-160	1142/1404,66	1456/1790,88	1556/1913,88	1752/2154,96	1656/2036,88
ZD7	160-180	1165/1432,95	1475/1814,25	1575/1937,25	1777/2185,71	1675/2060,25
ZD8	180-200	1188/1461,24	1506/1852,38	1606/1975,38	1825/2244,75	1706/2098,38
ZD9	200-220	1213/1491,99	1534/1886,82	1634/2009,82	1872/2302,56	1734/2132,82
ZD10	220-240	1232/1515,36	1562/1921,26	1662/2044,26	1912/2351,76	1762/2167,26
ZD11	240-260	1254/1542,42	1584/1948,32	1684/2071,32	1958/2408,34	1784/2194,32
ZD12	260-280	1285/1580,55	1615/1986,45	1715/2109,45	1992/2450,16	1815/2232,45
ZD13	280-300	1307/1607,61	1650/2029,50	1750/2152,50	2059/2532,57	1850/2275,50

WYPOSAŻENIE DODATKOWE

drzwi dwuskrzydłowe	+50%
opaski łączone pod kątem 90° – wersja C 90°	30/36,90

SPOSOBY ŁĄCZENIA OPASEK



wersja B
zacięcie opasek na 45°

wersja C 90°
zacięcie opasek na 90°,
opaska pozioma i pionowa
16 mm

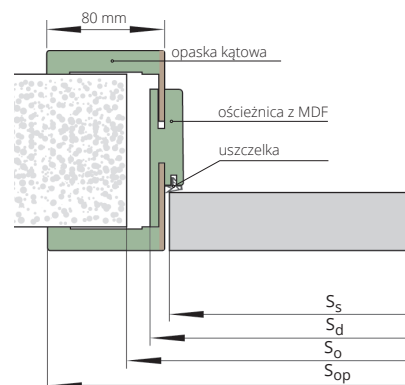

WYMIARY

OŚCIEŻNICA DIN DUO AQUA				
szerokość				
drzwi jednoskrzydłowe				
typ	S _o	S _d	S _s	S _{op}
„60”	690	652	625	794
„70”	790	752	725	894
„80”	890	852	825	994
„90”	990	952	925	1094
wysokość				
	Ho	Hd	Hs	Hop
	2055	2043	2020	2133

S_d – szerokość drzwi po zewnętrznej stronie ościeżnicy
S_{op} – szerokość drzwi po zewnętrznej stronie opaski
S_s – szerokość skrzydła
S_o – szerokość otworu montażowego
H_d – wysokość drzwi po zewnętrznej stronie ościeżnicy
H_{op} – wysokość drzwi po zewnętrznej stronie opaski
H_s – wysokość skrzydła
H_o – wysokość otworu montażowego

cena ościeżnicy netto/brutto (PLN, VAT 23%)

OŚCIEŻNICA REGULOWANA DIN SOLID



ościeżnica regulowana DIN		UNI MAT PLUS	FORNIROWANE 313 dąb classic
symbol	zakres [mm]		
ZP1A	75-85	639/785,97	1175/1445,25
ZP1B	85-95	639/785,97	1175/1445,25
ZP2	95-120	661/813,03	1206/1483,38
ZP3	120-140	680/836,40	1243/1528,89
ZP4	140-160	698/858,54	1280/1574,40
ZP5	160-180	720/885,60	1318/1621,14
ZP6	180-200	748/920,04	1365/1678,95
ZP7	200-220	771/948,33	1421/1747,83
ZP8	220-240	799/982,77	1461/1797,03
ZP9	240-260	825/1014,75	1513/1860,99
ZP10	260-280	850/1045,50	1559/1917,57
ZP11	280-300	888/1092,24	1633/2008,59

WYPOSAŻENIE DODATKOWE

drzwi dwuskrzydłowe	+50%
opaski łączone pod kątem 90° – wersja C 90°	30/36,90

SPOSOBY ŁĄCZENIA OPASEK



wersja B
zacięcie opasek na 45°

wersja C 90°
zacięcie opasek na 90°,
opaska pozioma i pionowa
16 mm

S_d – szerokość drzwi po zewnętrznej stronie ościeżnicy
S_{op} – szerokość drzwi po zewnętrznej stronie opaski
S_s – szerokość skrzydła
S_o – szerokość otworu montażowego
H_d – wysokość drzwi po zewnętrznej stronie ościeżnicy
H_{op} – wysokość drzwi po zewnętrznej stronie opaski
H_s – wysokość skrzydła
H_o – wysokość otworu montażowego

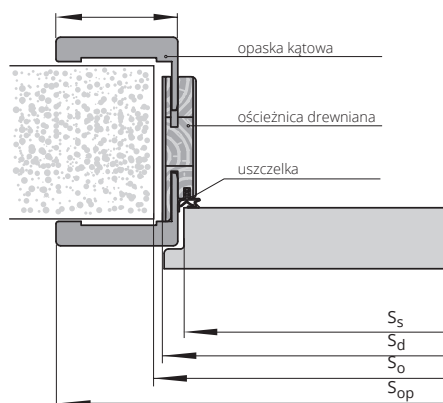

WYMIARY

OŚCIEŻNICA DIN

szerokość

drzwi jednoskrzydłowe				
typ	S _o	S _d	S _s	S _{op}
„60”	676	646	618	788
„70”	776	746	718	888
„80”	876	846	818	988
„90”	976	946	918	1088

wysokość

	H _o	H _d	H _s	H _{op}
	2055	2043	2020	2113

OŚCIEŻNICA REGULOWANA DIN DUO SOLID

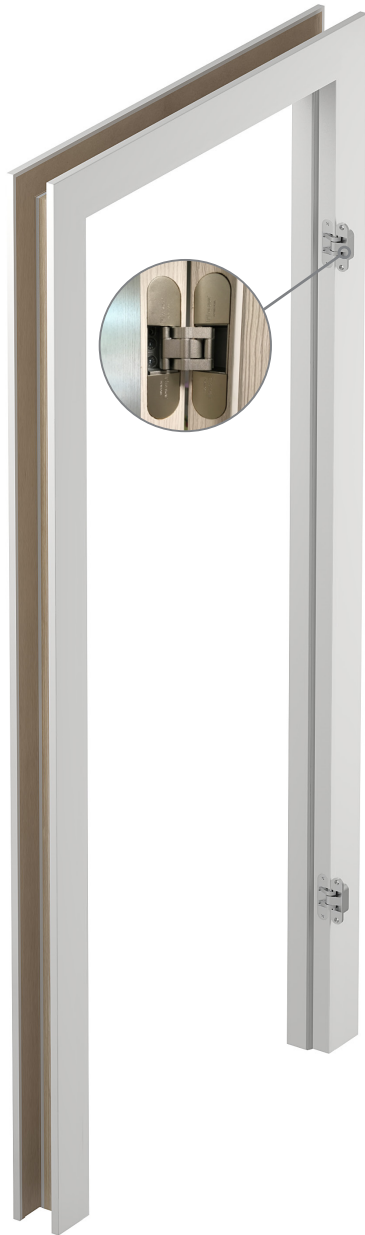

ościeżnica regulowana DIN DUO		UNI MAT PLUS	FORNIROWANE 313 dąb classic
symbol	zakres [mm]		
ZD1	75-80	1120/1377,60	1719/2114,37
ZD2	80-85	1120/1377,60	1719/2114,37
ZD3	85-95	1120/1377,60	1719/2114,37
ZD4	95-120	1155/1420,65	1753/2156,19
ZD5	120-140	1170/1439,10	1790/2201,70
ZD6	140-160	1190/1463,70	1825/2244,75
ZD7	160-180	1214/1493,22	1851/2276,73
ZD8	180-200	1238/1522,74	1901/2338,23
ZD9	200-220	1264/1554,72	1950/2398,50
ZD10	220-240	1284/1579,32	1991/2448,93
ZD11	240-260	1306/1606,38	2040/2509,20
ZD12	260-280	1339/1646,97	2075/2552,25
ZD13	280-300	1361/1674,03	2145/2638,35

WYPOSAŻENIE DODATKOWE

drzwi dwuskrzydłowe	+50%
opaski łączone pod kątem 90° – wersja C 90°	30/36,90

SPOSOBY ŁĄCZENIA OPASEK



wersja B
zacięcie opasek na 45°

wersja C 90°
zacięcie opasek na 90°,
opaska pozioma i pionowa
16 mm

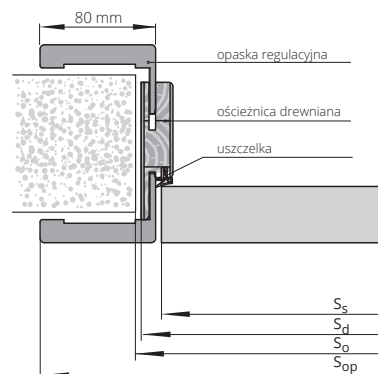

WYMIARY

OŚCIEŻNICA DIN DUO				
szerokość				
drzwi jednoskrzydłowe				
typ	S _o	S _d	S _s	S _{op}
„60”	690	652	625	794
„70”	790	752	725	894
„80”	890	852	825	994
„90”	990	952	925	1094
wysokość				
	Ho	Hd	Hs	Hop
	2055	2043	2020	2133

S_d – szerokość drzwi po zewnętrznej stronie ościeżnicy
S_{op} – szerokość drzwi po wewnętrznej stronie opaski
S_s – szerokość skrzydła
S_o – szerokość otworu montażowego
H_d – wysokość drzwi po zewnętrznej stronie ościeżnicy
H_{op} – wysokość drzwi po wewnętrznej stronie opaski
H_s – wysokość skrzydła
H_o – wysokość otworu montażowego



DRZWI I OKNA



e-mail: kago@kago.pl

www.ambasadoor.pl

